

FRANKE

SORTER Serie 700



FRANKE



Sorter 700-45 K KickMatic

Handfreies Öffnen mit Fußkick.

Grundausrüstung: Fußkick und Handauszug, 2 x 8 l Eimer, 1 x 18 l Eimer, Auszug für Bodenmontage

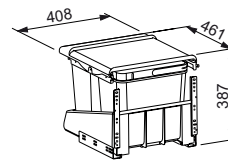

Art.Nr.	Type	Größe cm	Preis EUR o. Mwst.	Preis EUR m. Mwst.
113 500 318	121.0173.359	40,9 x 46,1 x 38,9	421,00	505,20

(Pos.Nr.A257.03113500318)

Produktgruppe TSK

FRANKE



Sorter 700-45 M Motion

Faszinierende Schließbewegung des Selbsteinzuges mit Einschubremse, der ein sanftes und leises Schließen zu hundert Prozent garantiert.

Grundausrüstung: gedämpfter Selbsteinzug, 2 x 8 l Eimer, 1 x 18 l Eimer, Auszug für Bodenmontage

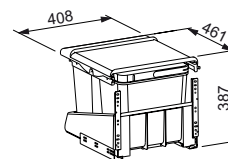

Art.Nr.	Type	Größe cm	Preis EUR o. Mwst.	Preis EUR m. Mwst.
113 500 319	121.0173.361	40,9 x 46,1 x 38,9	380,00	456,00

(Pos.Nr.A232.03113500319)

Produktgruppe TSK

FRANKE**Sorter 700-60 K KickMatic**

Handfreies Öffnen mit Fußkick.

Grundausrüstung: Fußkick und Handauszug, 2 x 8 l Eimer, 2 x 18 l Eimer, Auszug für Bodenmontage

Art.Nr.	Type	Größe cm	Preis EUR o. MwSt.	Preis EUR m. MwSt.
113 500 321	121.0173.362	55,9 x 46 x 38,9	446,00	535,20

(Pos.Nr.A272.03113500321)

Produktgruppe TSK

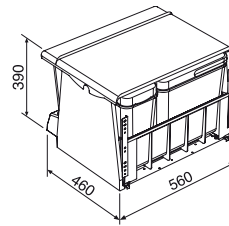
**FRANKE****Sorter 700-60 M Motion**

Faszinierende Schließbewegung des Selbsteinzuges mit Einschubbremse, der ein sanftes und leises Schließen zu hundert Prozent garantiert.

Grundausrüstung: gedämpfter Selbsteinzug, 2 x 8 l Eimer, 2 x 18 l Eimer, Auszug für Bodenmontage

Art.Nr.	Type	Größe cm	Preis EUR o. MwSt.	Preis EUR m. MwSt.
113 500 322	121.0173.363	55,9 x 46 x 38,9	421,00	505,20

(Pos.Nr.A257.03113500322)

Produktgruppe TSK

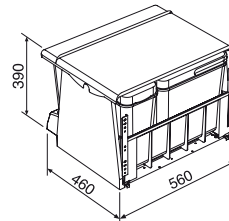
**FRANKE****Sorter 700 Eck Kickmatic**

Handfreies Öffnen per Fußkick über ein verschweißtes Edelstahl-Pedal vor der Sockelleiste.

Grundausrüstung: Mit Fußkick und Handauszug, 2 x 8 l Eimer, 1 x 18 l Eimer, Auszug für Bodenmontage

Art.Nr.	Type	Größe cm	Preis EUR o. MwSt.	Preis EUR m. MwSt.
113 500 324 •	121.0014.912	41 x 60 x 39,5	456,00	547,20

(Pos.Nr.A278.03113500324)

Produktgruppe TSK

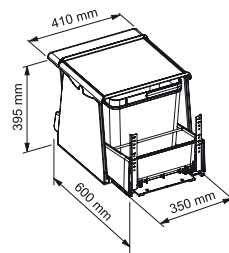
**FRANKE****Sorter 700 Eck Motion**

Faszinierende Schließbewegung des Selbsteinzuges mit Einschubbremse, der ein sanftes und leises Schließen zu hundert Prozent garantiert.

Grundausrüstung: gedämpfter Selbsteinzug, 2 x 8 l Eimer, 1 x 18 l Eimer, Auszug für Bodenmontage

Art.Nr.	Type	Größe cm	Preis EUR o. MwSt.	Preis EUR m. MwSt.
113 500 325	121.0014.913	41 x 60 x 39,5	426,00	511,20

(Pos.Nr.A260.03113500325)

Produktgruppe TSK

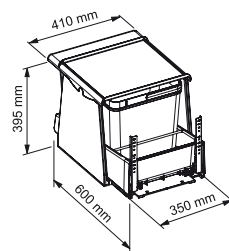

Select

- Funktionales Design
- Optimale Raumaussnutzung
- Einfache Reinigung
- Optional mit MOVEX Fußbetätigung nachrüstbar
- Stabiles Schienensystem mit Vollauszug und gedämpftem Selbsteinzug
- Montage: Es wird ein Korpus mit losen Fronten ohne Topfbohrung und mit einer mittigen Griffbohrung benötigt, Seitenwandmontage

BLANCO



Select 45/2

Grundausstattung: 2 x 16 l-Eimer, hochwertige herausziehbare Systemabdeckung

Art.Nr.	Type	Preis EUR o. Mwst.	Preis EUR m. Mwst.
113 502 187	Select 45/2 518721	272,00	326,40

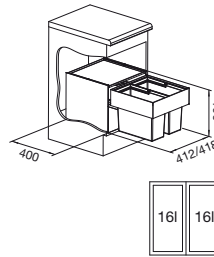

BLANCO



Select 50/2

Grundausstattung: 2 x 19 l-Eimer, hochwertige herausziehbare Systemabdeckung

Art.Nr.	Type	Preis EUR o. Mwst.	Preis EUR m. Mwst.
113 502 188	Select 50/2 518722	282,00	338,40

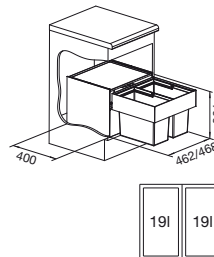

BLANCO



Select 60/2

Grundausstattung: 1 x 30 l, 1 x 19 l-Eimer; hochwertige herausziehbare Systemabdeckung

Art.Nr.	Type	Preis EUR o. Mwst.	Preis EUR m. Mwst.
113 502 189	Select 60/2 518723	289,00	346,80

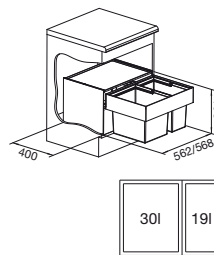

BLANCO



Select 60/3

Grundausstattung: 3 x 15 l-Eimer, hochwertige herausziehbare Systemabdeckung

Art.Nr.	Type	Preis EUR o. Mwst.	Preis EUR m. Mwst.
113 502 190	Select 60/3 518724	299,00	358,80

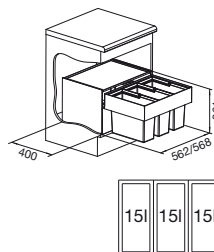

BLANCO



Select XL 60/3

Grundausrüstung: 1 x 30 l, 2 x 8 l-Eimer

Art.Nr.	Type	Preis EUR o. MwSt.	Preis EUR m. MwSt.
113 502 186	Select XL 60/3 520780	305,00	366,00

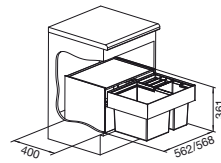

BLANCO



Select 60/2 Orga

Grundausrüstung: 1 x 30 l, 1 x 19 l-Eimer, hochwertige Organisationsschublade mit variabel einsetzbaren Boxen

Art.Nr.	Type	Preis EUR o. MwSt.	Preis EUR m. MwSt.
113 502 191	Select 60/2 Orga 518725	359,00	430,80

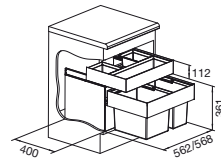

Korpusinnenausstattung

BLANCO



Select 60/3 Orga

Grundausrüstung: 3 x 15 l-Eimer, hochwertige Organisationsschublade mit variabel einsetzbaren Boxen

Art.Nr.	Type	Preis EUR o. MwSt.	Preis EUR m. MwSt.
113 502 192	Select 60/3 Orga 518726	375,00	450,00

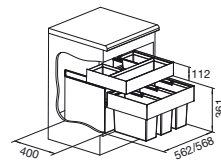

BLANCO



Select XL 60/3 Orga

Grundausrüstung: 1 x 30 l, 2 x 8 l-Eimer, hochwertige Organisationsschublade mit variabel einsetzbaren Boxen

Art.Nr.	Type	Preis EUR o. MwSt.	Preis EUR m. MwSt.
113 502 185	Select XL 60/3 Orga 520782	395,00	474,00

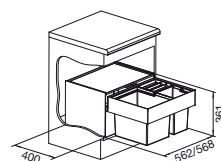

BLANCO

≥ 60

Orga-Schublade

Bietet flexiblen Stauraum für die praktischen Dinge des Küchenalltags. Mit stabilen, leichtläufigen Schienen. Die spülmaschinentauglichen Universalboxen sowie die Querbox sind im Lieferumfang enthalten. Die Behälter sind individuell einsetzbar und können je nach Position der Ablaufgarnitur verschoben werden.

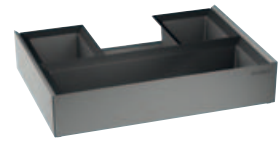
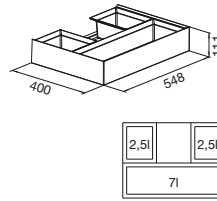

Art.Nr.	Type	Preis EUR o. MwSt.	Preis EUR m. MwSt.
113 502 193	Orga 518727	99,00	118,80

Fußbetätigung Blancomovex

Mit BLANCOMOVEX lässt sich die Schrankauszugstür bequem mit dem Fuß aufziehen. Die Fußbetätigung ist optional erhältlich und an allen weiteren Auszugsfronten auch nachträglich leicht zu montieren. Mit ihrer hochwertigen Edelstahl-Optik stellt sie ein attraktives Designdetail dar.

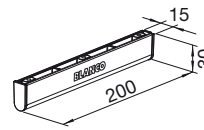

Art.Nr.	Type	Preis EUR o. MwSt.	Preis EUR m. MwSt.
113 502 194	Blancomovex 519357	30,00	36,00



≥ 27,5

Abfallsammler KEA 6 I

Grundausrüstung: 6 l Edelstahlbehälter
 Deckelmaterial: Edelstahl
 Behältergröße: ø 17,3 x 30 cm

Art.Nr.	Type	Größe cm	Ausführung	Preis EUR o. MwSt.	Preis EUR m. MwSt.
113 500 429	134.0014.156	ø 22	Flächenbündig	305,00	366,00

(Pos.Nr.A186.03113500429)





Einbau-Abfallsammler Ergo-Master

- Einbau in die Arbeitsplatte
- Aussen- \varnothing 310 mm
- Ausschnitt- \varnothing 280 mm
- Einbautiefe 300 mm
- Deckel aus Edelstahl
- Abdichtung durch Weichgummiring
- Abdeckring aus Edelstahl
- Eimer Kunststoff schwarz mit verzinktem Stahlbügel



Einbau-Abfallsammler Ergo-Master

Art.Nr.	Bestückung	Einbau \varnothing mm	Einbautiefe mm	ME	Preis EUR o. MwSt.	Preis EUR m. MwSt.	per
103 371 015	Behälter 11 Liter	280	300	ST	136,97	164,36	1 ST

Ersatzteile							
Art.Nr.	Beschreibung	ME	Preis EUR o. MwSt.	Preis EUR m. MwSt.	per		
103 371 033	WESCO Ersatzzeimer zu Ergo-Master oder Rondo, Inhalt 11 Liter	ST	7,27	8,72	1 ST		
103 371 030	WESCO Ersatz-Edelstahldeckel Ergo-Master	ST	38,87	46,64	1 ST		
103 371 032	WESCO Ersatz-Weichgummiring Ergo-Master	ST	31,01	37,21	1 ST		
103 371 034	WESCO Ersatz-Edelstahl-Ring Ergo-Master	ST	46,43	55,72	1 ST		

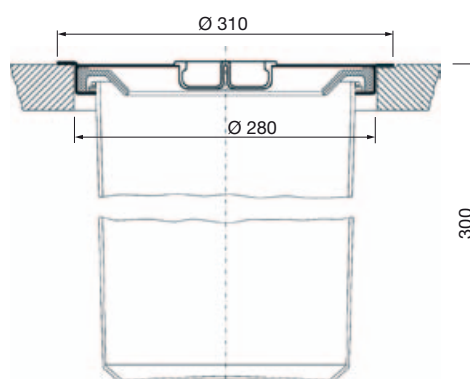



Abfallsammler Ekko

- Ausführung: Vollauszug für Drehtür
- Gestell und Eimer: Kunststoff, Eimer silberfarbig
- Einbaumaß B x H x T = 355 x 365 x 473 mm

Art.Nr.	Inhalt	ME	Preis EUR o. MwSt.	Preis EUR m. MwSt.	per
105 051 030	2 x 8L + 1 x 16L	ST	94,47	113,36	1 ST

Produktgruppe 500 530



Abfallsammler Aladin

- Ausführung: Vollauszug für Drehtür
- Gestell und Eimer: Kunststoff, Eimer silberfarbig
- Einbaumaß B x H x T = 287 x 362 x 340 mm

Art.Nr.	Inhalt	ME	Preis EUR o. MwSt.	Preis EUR m. MwSt.	per
105 051 031	1 x 16 Liter	ST	55,16	66,19	1 ST

Produktgruppe 500 530



Einbau-Abfallsammler Profiline Bio-Double 30 DT

- Kugelförmig-Vollauszug
- Deckel und Behälter: Kunststoff anthrazit; Bioverschlussdeckel: Kunststoff grün; Gestell: Stahl silberfarbig pulverbeschichtet

Hinweis:

Die Abfallsammler mit der Einbauhöhe 320 mm passen unter alle Ablaufgarnituren.

Verwendung: hinter Drehtür
Korpusbreite: 300 mm

Art.Nr.	Bestückung	B x H x T mm	ME	Preis EUR o. MwSt.	Preis EUR m. MwSt.	per
103 371 373	Behälter 1 x 16/1 x 8 Liter	254 x 320 x 475	ST	113,05	135,66	1 ST
103 371 374	Behälter 1 x 20/1 x 10 Liter	254 x 385 x 475	ST	110,33	132,40	1 ST

Produktgruppe 300 375



Ersatzteile						
Art.Nr.	Beschreibung	ME	Preis EUR o. MwSt.	Preis EUR m. MwSt.	per	
103 371 450	WESCO Ersatzzeimer 8 L Profiline, BxTxH: 225x150x290 mm, anthrazit	ST	12,50	15,00	1 ST	
103 371 451	WESCO Ersatzzeimer 10 L Profiline, BxTxH: 225x150x350 mm, anthrazit	ST	14,03	16,84	1 ST	
103 371 452	WESCO Ersatzzeimer 16 L Profiline, BxTxH: 225x305x290 mm, anthrazit	ST	18,97	22,76	1 ST	
103 371 453	WESCO Ersatzzeimer 20 L Profiline, BxTxH: 225x305x350 mm, anthrazit	ST	19,93	23,92	1 ST	
103 371 455	WESCO Ersatzdeckel für Profiline 30DT/BM, anthrazit	ST	7,29	8,75	1 ST	
103 371 457	WESCO Bioverschlussdeckel für 8 und 10 L, grün	ST	6,65	7,98	1 ST	

**Einbau-Abfallsammler Profiline Bio-Trio 30 DT**

- Kugelförmig-Vollauszug
- Deckel und Behälter: Kunststoff anthrazit; Bioverschlussdeckel: Kunststoff grün; Gestell: Stahl silberfarbig pulverbeschichtet

Hinweis:

Die Abfallsammler mit der Einbauhöhe 320 mm passen unter alle Ablaufgarnituren.

Verwendung: hinter Drehtür
Korpusbreite: 300 mm



Art.Nr.	Bestückung	B x H x T mm	ME	Preis EUR o. MwSt.	Preis EUR m. MwSt.	per
103 371 360	Behälter 3 x 8 Liter	254 x 320 x 475	ST	114,69	137,63	1 ST
103 371 361	Behälter 3 x 10 Liter	254 x 385 x 475	ST	111,96	134,35	1 ST

Produktgruppe 300 375

Ersatzteile						
Art.Nr.	Beschreibung	ME	Preis EUR o. MwSt.	Preis EUR m. MwSt.	per	
103 371 450	WESCO Ersatzzeimer 8 L Profiline, BxTxH: 225x150x290 mm, anthrazit	ST	12,50	15,00	1 ST	
103 371 451	WESCO Ersatzzeimer 10 L Profiline, BxTxH: 225x150x350 mm, anthrazit	ST	14,03	16,84	1 ST	
103 371 455	WESCO Ersatzdeckel für Profiline 30DT/BM, anthrazit	ST	7,29	8,75	1 ST	
103 371 457	WESCO Bioverschlussdeckel für 8 und 10 L, grün	ST	6,65	7,98	1 ST	

**Einbau-Abfallsammler Profiline Double-Master 40 DT**

- Kugelförmig-Vollauszug
- Deckel und Behälter: Kunststoff anthrazit; Gestell: Stahl silberfarbig pulverbeschichtet

Hinweis:

Die Abfallsammler mit der Einbauhöhe 320 mm passen unter alle Ablaufgarnituren.

Verwendung: hinter Drehtür
Korpusbreite: 400 mm



Art.Nr.	Bestückung	B x H x T mm	ME	Preis EUR o. MwSt.	Preis EUR m. MwSt.	per
103 371 352	Behälter 2 x 16 Liter	338 x 320 x 485	ST	115,78	138,94	1 ST

Produktgruppe 300 375

Ersatzteile						
Art.Nr.	Beschreibung	ME	Preis EUR o. MwSt.	Preis EUR m. MwSt.	per	
103 371 452	WESCO Ersatzzeimer 16 L Profiline, BxTxH: 225x305x290 mm, anthrazit	ST	18,97	22,76	1 ST	
103 371 456	WESCO Ersatzdeckel für Profiline 40DT/BM, anthrazit	ST	8,19	9,83	1 ST	



Einbau-Abfallsammler Profiline Double-Master-Maxi 40 DT

- Kugelförmig-Vollauszug
- Deckel und Behälter: Kunststoff anthrazit; Gestell: Stahl silberfarbig pulverbeschichtet

Verwendung: hinter Drehtür
Korpusbreite: 400 mm



Art.Nr.	Bestückung	B x H x T mm	ME	Preis EUR o. MwSt.	Preis EUR m. MwSt.	per
103 371 354	Behälter 2 x 20 Liter	338 x 385 x 485	ST	127,18	152,62	1 ST

Produktgruppe 300 375

Ersatzteile						
Art.Nr.	Beschreibung	ME	Preis EUR o. MwSt.	Preis EUR m. MwSt.	per	
103 371 453	WESCO Ersatzzeimer 20 L Profiline, BxTxH: 225x305x350 mm, anthrazit	ST	19,93	23,92	1 ST	
103 371 456	WESCO Ersatzdeckel für Profiline 40DT/BM, anthrazit	ST	8,19	9,83	1 ST	



Einbau-Abfallsammler Profiline Bio-Trio-Master 40 DT

- Kugelförmig-Vollauszug
- Deckel und Behälter: Kunststoff anthrazit; Bioverschlussdeckel: Kunststoff grün; Gestell: Stahl silberfarbig pulverbeschichtet

Hinweis:
Die Abfallsammler mit der Einbauhöhe 320 mm passen unter alle Ablaufgarnituren.

Verwendung: hinter Drehtür
Korpusbreite: 400 mm



Art.Nr.	Bestückung	B x H x T mm	ME	Preis EUR o. MwSt.	Preis EUR m. MwSt.	per
103 371 356	Behälter 1 x 16/2 x 8 Liter	338 x 320 x 485	ST	118,48	142,18	1 ST

Produktgruppe 300 375

Ersatzteile						
Art.Nr.	Beschreibung	ME	Preis EUR o. MwSt.	Preis EUR m. MwSt.	per	
103 371 450	WESCO Ersatzzeimer 8 L Profiline, BxTxH: 225x150x290 mm, anthrazit	ST	12,50	15,00	1 ST	
103 371 452	WESCO Ersatzzeimer 16 L Profiline, BxTxH: 225x305x290 mm, anthrazit	ST	18,97	22,76	1 ST	
103 371 456	WESCO Ersatzdeckel für Profiline 40DT/BM, anthrazit	ST	8,19	9,83	1 ST	
103 371 457	WESCO Bioverschlussdeckel für 8 und 10 L, grün	ST	6,65	7,98	1 ST	

**Einbau-Abfallsammler Profiline Bio-Trio-Maxi 40 DT**

- Kugelhäufig-Vollauszug
- Deckel und Behälter: Kunststoff anthrazit; Bioverschlussdeckel: Kunststoff grün; Gestell: Stahl silberfarbig pulverbeschichtet

Verwendung: hinter Drehtür
Korpusbreite: 400 mm



Art.Nr.	Bestückung	B x H x T mm	ME	Preis EUR o. MwSt.	Preis EUR m. MwSt.	per
103 371 358	Behälter 1 x 20/2 x 10 Liter	338 x 385 x 485	ST	128,27	153,92	1 ST

Produktgruppe 300 375

Ersatzteile						
Art.Nr.	Beschreibung	ME	Preis EUR o. MwSt.	Preis EUR m. MwSt.	per	
103 371 451	WESCO Ersatzzeimer 10 L Profiline, BxTxH: 225x150x350 mm, anthrazit	ST	14,03	16,84	1 ST	
103 371 453	WESCO Ersatzzeimer 20 L Profiline, BxTxH: 225x305x350 mm, anthrazit	ST	19,93	23,92	1 ST	
103 371 456	WESCO Ersatzdeckel für Profiline 40DT/BM, anthrazit	ST	8,19	9,83	1 ST	
103 371 457	WESCO Bioverschlussdeckel für 8 und 10 L, grün	ST	6,65	7,98	1 ST	

**Einbau-Abfallsammler Profiline Bio-Quartett 40 DT**

- Kugelhäufig-Vollauszug
- Deckel und Behälter: Kunststoff anthrazit; Bioverschlussdeckel: Kunststoff grün; Gestell: Stahl silberfarbig pulverbeschichtet

Verwendung: hinter Drehtür
Korpusbreite: 400 mm



Art.Nr.	Bestückung	B x H x T mm	ME	Preis EUR o. MwSt.	Preis EUR m. MwSt.	per
103 371 362	Behälter 4 x 10 Liter	338 x 385 x 485	ST	131,53	157,84	1 ST

Produktgruppe 300 375

Ersatzteile						
Art.Nr.	Beschreibung	ME	Preis EUR o. MwSt.	Preis EUR m. MwSt.	per	
103 371 451	WESCO Ersatzzeimer 10 L Profiline, BxTxH: 225x150x350 mm, anthrazit	ST	14,03	16,84	1 ST	
103 371 456	WESCO Ersatzdeckel für Profiline 40DT/BM, anthrazit	ST	8,19	9,83	1 ST	
103 371 457	WESCO Bioverschlussdeckel für 8 und 10 L, grün	ST	6,65	7,98	1 ST	





Einbau-Abfallsammler Edel-Double 30 DT

- Kugelkäfig-Vollauszug
- Deckel: Kunststoff anthrazit; Behälter: Edelstahl; Gestell: Stahl silberfarbig pulverbeschichtet

Hinweis:

Einsätze sind nicht wasserdicht, daher Müllsäcke verwenden!

Verwendung: hinter Drehtür
Korpusbreite: 300 mm

Art.Nr.	Bestückung	B x H x T mm	ME	Preis EUR o. MwSt.	Preis EUR m. MwSt.	per
103 371 233	Behälter 1 x 20/1 x 10 Liter	254 x 385 x 475	ST	191,31	229,57	1 ST

Produktgruppe 300 375



Ersatzteile						
Art.Nr.	Beschreibung	ME	Preis EUR o. MwSt.	Preis EUR m. MwSt.	per	
103 371 462	WESCO Ersatzzeimer 10 L für Edel, BxTxH: 225x150x350 mm, Edelstahl	ST	46,89	56,27	1 ST	
103 371 463	WESCO Ersatzzeimer 20 L für Edel, BxTxH: 225x305x350 mm, Edelstahl	ST	59,84	71,81	1 ST	
103 371 455	WESCO Ersatzdeckel für Profiline 30DT/BM, anthrazit	ST	7,29	8,75	1 ST	



Einbau-Abfallsammler Edel-Trio 30 DT

- Kugelkäfig-Vollauszug
- Deckel: Kunststoff anthrazit; Behälter: Edelstahl; Gestell: Stahl silberfarbig pulverbeschichtet

Hinweis:

Einsätze sind nicht wasserdicht, daher Müllsäcke verwenden!

Verwendung: hinter Drehtür
Korpusbreite: 300 mm

Art.Nr.	Bestückung	B x H x T mm	ME	Preis EUR o. MwSt.	Preis EUR m. MwSt.	per
103 371 232	Behälter 3 x 10 Liter	254 x 385 x 475	ST	194,58	233,50	1 ST

Produktgruppe 300 375



Ersatzteile						
Art.Nr.	Beschreibung	ME	Preis EUR o. MwSt.	Preis EUR m. MwSt.	per	
103 371 455	WESCO Ersatzdeckel für Profiline 30DT/BM, anthrazit	ST	7,29	8,75	1 ST	
103 371 462	WESCO Ersatzzeimer 10 L für Edel, BxTxH: 225x150x350 mm, Edelstahl	ST	46,89	56,27	1 ST	

**Einbau-Abfallsammler Bio-Double 40 DT-26**

- Kugelkäfig-Vollauszug
- Deckel und Behälter: Kunststoff alugrau; Gestell: Stahl alufarbig pulverbeschichtet

Verwendung: hinter Drehtür
Korpusbreite: 400 mm

Art.Nr.	Bestückung	B x H x T mm	ME	Preis EUR o. MwSt.	Preis EUR m. MwSt.	per
103 371 383	Behälter 2 x 26 Liter	338 x 465 x 485	ST	159,79	191,75	1 ST

Produktgruppe 300 375



Ersatzteile						
Art.Nr.	Beschreibung	ME	Preis EUR o. MwSt.	Preis EUR m. MwSt.	per	
103 371 401	WESCO Ersatzzeimer 26 L für Bio Double, BxTxH: 227x305x430 mm, alufarbig	ST	27,23	32,68	1 ST	

**Einbau-Abfallsammler Bio-Double 40 DT-32**

- Kugelkäfig-Vollauszug
- Deckel und Behälter: Kunststoff alugrau; Gestell: Stahl alufarbig pulverbeschichtet

Verwendung: hinter Drehtür
Korpusbreite: 400 mm

Art.Nr.	Bestückung	B x H x T mm	ME	Preis EUR o. MwSt.	Preis EUR m. MwSt.	per
103 371 384	Behälter 2 x 32 Liter	338 x 585 x 485	ST	157,62	189,14	1 ST

Produktgruppe 300 375



Ersatzteile						
Art.Nr.	Beschreibung	ME	Preis EUR o. MwSt.	Preis EUR m. MwSt.	per	
103 371 402	WESCO Ersatzzeimer 32 L für Bio Double, BxTxH: 227x305x530 mm, alufarbig	ST	29,14	34,97	1 ST	



Einbau-Abfallsammler Double Shorty 2-fach



- Kugelkäfig-Vollauszug
- Deckel und Behälter: Kunststoff alugrau; Gestell: Stahl silberfarbig pulverbeschichtet

Verwendung: hinter Drehtür
Korpusbreite: 500 mm

Art.Nr.	Bestückung	B x H x T mm	ME	Preis EUR o. MwSt.	Preis EUR m. MwSt.	per
103 371 220	Behälter 2 x 15 Liter	455 x 345 x 325	ST	85,00	102,00	1 ST

Produktgruppe 300 375



Einbau-Abfallsammler Trio Shorty 3-fach

- Kugelkäfig-Vollauszug
- Deckel und Behälter: Kunststoff alugrau; Gestell: Stahl silberfarbig pulverbeschichtet

Verwendung: hinter Drehtür
Korpusbreite: 500 mm

Art.Nr.	Bestückung	B x H x T mm	ME	Preis EUR o. MwSt.	Preis EUR m. MwSt.	per
103 371 221	Behälter 1 x 15/2 x 7,5 Liter	455 x 345 x 325	ST	90,77	108,92	1 ST

Produktgruppe 300 375



Einbau-Abfallsammler Double-Boy Deluxe

- Teleskop-Vollauszug
- Deckel und Behälter: Kunststoff alugrau; Gestell: Stahl alugrau

Verwendung: hinter Drehtür
Korpusbreite: 300 mm

Art.Nr.	Bestückung	B x H x T mm	ME	Preis EUR o. MwSt.	Preis EUR m. MwSt.	per
103 371 639	Behälter 2 x 15 Liter	260 x 410 x 460	ST	83,92	100,70	1 ST

Produktgruppe 300 375





Einbau-Abfallsammler Rondo

- Für Korpusmontage (Befestigung an der Korpus-Innenseite)
- Türöffnungswinkel 110°
- Deckel und Ringe Kunststoff schwarz

Verwendung: hinter Drehtür mit Frontanbindung
 Korpusbreite: 400 mm
 Einbaubreite: 340 mm
 Einbautiefe: 285 mm

Art.Nr.	Bestückung	Einbauhöhe mm	Material	ME	Preis EUR o. MwSt.	Preis EUR m. MwSt.	per
103 371 095	Behälter 11 Liter	405	Stahl silberfarbig lackiert	ST	21,25	25,50	1 ST
103 371 096	Behälter 13 Liter	470	Stahl silberfarbig lackiert	ST	23,37	28,04	1 ST
103 371 097	Behälter 15 Liter	485	Stahl silberfarbig lackiert	ST	32,07	38,48	1 ST
103 371 105	Behälter 11 Liter	405	Edelstahl	ST	44,19	53,03	1 ST
103 371 106	Behälter 13 Liter	470	Edelstahl	ST	43,81	52,57	1 ST
103 371 107	Behälter 15 Liter	485	Edelstahl	ST	44,73	53,68	1 ST

Produktgruppe 300 375

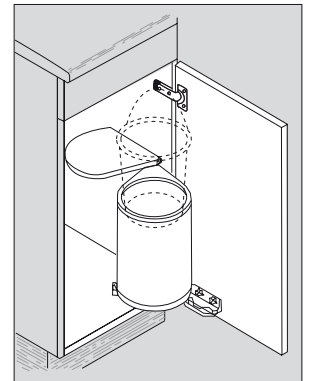

Korpusinnenausstattung

Ersatzteile							
Art.Nr.	Beschreibung	ME	Preis EUR o. MwSt.	Preis EUR m. MwSt.	per		
103 371 033	WESCO Ersatzzeimer zu Ergo-Master oder Rondo, Inhalt 11 Liter	ST	7,27	8,72	1 ST		
103 371 121	WESCO Ersatzzeimer 13 L für Rondo, ø 247mm, H 325 mm, schwarz	ST	8,43	10,12	1 ST		
103 371 122	WESCO Ersatzzeimer 15 L für Rondo, ø 248mm, H 361 mm, schwarz	ST	10,92	13,10	1 ST		
103 371 092	WESCO Ersatzdeckel für Rondo, schwarz	ST	10,16	12,19	1 ST		
103 371 115	WESCO Ersatzring oben für Rondo, schwarz	ST	5,75	6,90	1 ST		
103 371 116	WESCO Ersatzring unten für Rondo, schwarz	ST	5,76	6,91	1 ST		



Einbau-Abfallsammler Solo

- Für Korpusmontage (Befestigung an der Korpus-Innenseite)

Verwendung: hinter Drehtür mit Frontanbindung
 Korpusbreite: 450 mm
 Material: Kunststoff
 Oberfläche: weiß

Art.Nr.	Bestückung	Material	ME	Preis EUR o. MwSt.	Preis EUR m. MwSt.	per
103 371 140	Behälter 19 Liter	Kunststoff	ST	58,81	70,57	1 ST

Produktgruppe 300 375



Ersatzteile							
Art.Nr.	Beschreibung	ME	Preis EUR o. MwSt.	Preis EUR m. MwSt.	per		
103 371 111	WESCO Ersatzdeckel für Solo, weiß	ST	4,25	5,10	1 ST		

Zubehör							
Art.Nr.	Beschreibung	ME	Preis EUR o. MwSt.	Preis EUR m. MwSt.	per		
103 371 155	WESCO Bio-Einsatz mit Trennwand, Inhalt 5 Liter	ST	9,11	10,93	1 ST		



Einbau-Abfallsammler Solo II



- Für Korpusmontage (Befestigung an der Korpus-Innenseite)
- Rumpf: Edelstahl/Kunststoff schwarz; Deckel: Kunststoff schwarz

Verwendung: hinter Drehtür mit Frontanbindung
 Korpusbreite: 450 mm

Art.Nr.	Bestückung	B x H x T mm	ME	Preis EUR o. MwSt.	Preis EUR m. MwSt.	per
103 371 144	Behälter 1 x 19 Liter mit Bio-Boy Einsatz 1 x 5 Liter, 1 x Trennwand	410 x 470 x 210	ST	95,66	114,79	1 ST

Produktgruppe 300 375



Ersatzteile						
Art.Nr.	Beschreibung	ME	Preis EUR o. MwSt.	Preis EUR m. MwSt.	per	
103 371 155	WESCO Bio-Einsatz mit Trennwand, Inhalt 5 Liter	ST	9,11	10,93	1 ST	



Bio-Einsatz mit Trennwand

Verwendung: Einbau-Abfallsammler Solo, Solo II

Art.Nr.	Inhalt	ME	Preis EUR o. MwSt.	Preis EUR m. MwSt.	per
103 371 155	5 Liter	ST	9,11	10,93	1 ST

Produktgruppe 300 375



**Einbau-Abfallsammler Profiline Bio-Double 30 BM**

- Kugelkäfig-Vollauszug
- Deckel und Behälter: Kunststoff anthrazit; Bioverschlussdeckel: Kunststoff grün; Gestell: Stahl silberfarbig pulverbeschichtet

Verwendung: mit Frontanbindung
Korpusbreite: 300 - max. 400 mm

Art.Nr.	Bestückung	B x H x T mm	ME	Preis EUR o. MwSt.	Preis EUR m. MwSt.	per
103 371 364	Behälter 1 x 20/1 x 10 Liter	254 x 385 x 480	ST	117,95	141,54	1 ST

Produktgruppe 300 375

**Einbau-Abfallsammler Profiline Bio-Trio 30 BM**

- Kugelkäfig-Vollauszug
- Material Oberfläche Deckel und Behälter: Kunststoff anthrazit; Bioverschlussdeckel: Kunststoff grün; Gestell: Stahl silberfarbig pulverbeschichtet

Verwendung: mit Frontanbindung
Korpusbreite: 300 - max. 400 mm

Art.Nr.	Bestückung	B x H x T mm	ME	Preis EUR o. MwSt.	Preis EUR m. MwSt.	per
103 371 366	Behälter 3 x 10 Liter	254 x 385 x 480	ST	128,27	153,92	1 ST

Produktgruppe 300 375



Korpusinnenausstattung

**Einbau-Abfallsammler Profiline Bio-Trio 40 BM**

- Kugelkäfig-Vollauszug
- Material Oberfläche Deckel und Behälter: Kunststoff anthrazit; Bioverschlussdeckel: Kunststoff grün; Gestell: Stahl silberfarbig pulverbeschichtet

Verwendung: mit Frontanbindung
Korpusbreite: 400 - max. 450 mm

Art.Nr.	Bestückung	B x H x T mm	ME	Preis EUR o. MwSt.	Preis EUR m. MwSt.	per
103 371 368	Behälter 2 x 10/1 x 20 Liter	338 x 385 x 480	ST	136,97	164,36	1 ST

Produktgruppe 300 375



Ersatzteile						
Art.Nr.	Beschreibung	ME	Preis EUR o. MwSt.	Preis EUR m. MwSt.	per	
103 371 451	WESCO Ersatzzeimer 10 L Profiline, BxTxH: 225x150x350 mm, anthrazit	ST	14,03	16,84	1 ST	
103 371 453	WESCO Ersatzzeimer 20 L Profiline, BxTxH: 225x305x350 mm, anthrazit	ST	19,93	23,92	1 ST	
103 371 456	WESCO Ersatzdeckel für Profiline 40DT/BM, anthrazit	ST	8,19	9,83	1 ST	
103 371 457	WESCO Bioverschlussdeckel für 8 und 10 L, grün	ST	6,65	7,98	1 ST	





Einbau-Abfallsammler Edel-Double 30 BM

- Kugelkäfig-Vollauszug
- Deckel: Kunststoff anthrazit; Behälter: Edelstahl; Gestell: Stahl silberfarbig pulverbeschichtet

Hinweis:

Einsätze sind nicht wasserdicht, daher Müllsäcke verwenden!

Verwendung: mit Frontanbindung
 Korpusbreite: 300 - max. 400 mm



Art.Nr.	Bestückung	B x H x T mm	ME	Preis EUR o. MwSt.	Preis EUR m. MwSt.	per
103 371 380	Behälter 1 x 20/1 x 10 Liter	254 x 385 x 475	ST	204,36	245,23	1 ST

Produktgruppe 300 375

Ersatzteile						
Art.Nr.	Beschreibung	ME	Preis EUR o. MwSt.	Preis EUR m. MwSt.	per	
103 371 462	WESCO Ersatzzeimer 10 L für Edel, BxTxH: 225x150x350 mm, Edelstahl	ST	46,89	56,27	1 ST	
103 371 463	WESCO Ersatzzeimer 20 L für Edel, BxTxH: 225x305x350 mm, Edelstahl	ST	59,84	71,81	1 ST	



Einbau-Abfallsammler Edel-Trio 40 BM

- Kugelkäfig-Vollauszug
- Deckel: Kunststoff anthrazit; Behälter: Edelstahl; Gestell: Stahl silberfarbig pulverbeschichtet

Hinweis:

Einsätze sind nicht wasserdicht, daher Müllsäcke verwenden!

Verwendung: mit Frontanbindung
 Korpusbreite: 400 - max. 450 mm



Art.Nr.	Bestückung	B x H x T mm	ME	Preis EUR o. MwSt.	Preis EUR m. MwSt.	per
103 371 382	Behälter 1 x 20/2 x 10 Liter	338 x 385 x 485	ST	245,66	294,79	1 ST

Produktgruppe 300 375

Ersatzteile						
Art.Nr.	Beschreibung	ME	Preis EUR o. MwSt.	Preis EUR m. MwSt.	per	
103 371 462	WESCO Ersatzzeimer 10 L für Edel, BxTxH: 225x150x350 mm, Edelstahl	ST	46,89	56,27	1 ST	
103 371 463	WESCO Ersatzzeimer 20 L für Edel, BxTxH: 225x305x350 mm, Edelstahl	ST	59,84	71,81	1 ST	

Öko liner Abfalltrennsystem

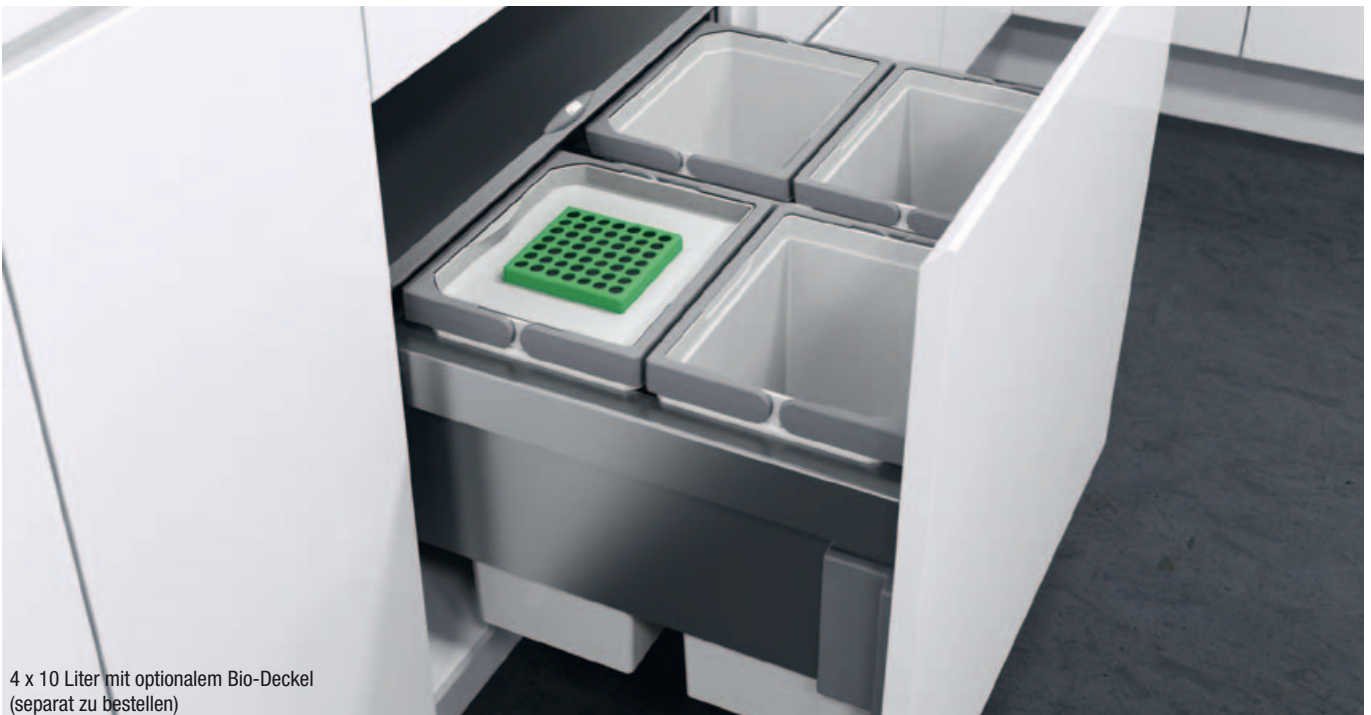

4 x 10 Liter mit optionalem Bio-Deckel
(separat zu bestellen)

- Vollauszug mit integrierter Dämpfung und Selbsteinzug in beiden Führungen
- Integrierte 3-D-Frontjustierung durch Exzenter
- EasyFit: werkzeuglose Montage der Behälterträger auf den Führungen
- Integrierte Einbauschablone: kein Messen beim Einbau im Korpus notwendig
- Zusätzliche Ablage durch ausziehbares Abdeckblech

Hinweis:

Diverse optionale Zubehörteile wie Eimerdeckel, Bio-Deckel mit Aktivkohlefilter oder der praktische Beutelhalter sind separat zu bestellen.

Verwendung: mit Frontanbindung
 Einbauhöhe: 370 mm
 Einbautiefe: 464 mm
 Material: Kunststoff/Metall
 Oberfläche: silberfarbig



2 x 22 Liter



1 x 16/ 2 x 10 Liter

Art.Nr.	Bestückung	KB mm	ME	Preis EUR o. MwSt.	Preis EUR m. MwSt.	per
103 370 000	Behälter 2 x 16 Liter	450	ST	212,10	254,52	1 ST
103 370 001	Behälter 1 x 16/2 x 10 Liter	500	ST	223,21	267,85	1 ST
103 370 002	Behälter 1 x 22/2 x 10 Liter	600	ST	226,75	272,10	1 ST
103 370 003	Behälter 2 x 22 Liter	600	ST	220,69	264,83	1 ST
103 370 004	Behälter 1 x 29/1 x 16 Liter	600	ST	228,26	273,91	1 ST
103 370 005	Behälter 4 x 10 Liter	600	ST	246,95	296,34	1 ST

Produktgruppe 300 375

Ersatzteile						
Art.Nr.	Beschreibung	ME	Preis EUR o. MwSt.	Preis EUR m. MwSt.	per	
103 370 011	V&S Öko liner Ersatzzeimer 10 Liter, BxHxT= 230 x 326 x 191 mm, Kunststoff grau	ST	18,58	22,30	1 ST	
103 370 012	V&S Öko liner Ersatzzeimer 16 Liter, BxHxT= 183 x 326 x 382 mm, Kunststoff grau	ST	25,10	30,12	1 ST	
103 370 013	V&S Öko liner Ersatzzeimer 22 Liter, BxHxT= 230 x 326 x 382 mm, Kunststoff grau	ST	28,43	34,12	1 ST	
103 370 014	V&S Öko liner Ersatzzeimer 29 Liter, BxHxT= 315 x 326 x 382 mm, Kunststoff grau	ST	31,87	38,24	1 ST	



Öko liner Eimerdeckel

- Optionale Eimerdeckel zu Abfalltrennsystem Öko liner

Material: Kunststoff
Oberfläche: grau

Art.Nr.	Verwendung	ME	Preis EUR o. MwSt.	Preis EUR m. MwSt.	per
103 370 006	Eimer 10 Liter	ST	3,72	4,46	1 ST
103 370 007	Eimer 16 Liter	ST	5,42	6,50	1 ST
103 370 008	Eimer 22 Liter	ST	5,85	7,02	1 ST

Produktgruppe 300 375



Öko liner Bio-Deckel mit Aktivkohlefilter

- Optionaler Bio-Eimerdeckel mit Aktivkohlefilter zu Abfalltrennsystem Öko liner
- Filtert und neutralisiert unangenehme Gerüche von Küchenabfällen des jeweiligen 10 Liter Eimers

Material: Kunststoff
Oberfläche: grau/grün

Art.Nr.	Verwendung	ME	Preis EUR o. MwSt.	Preis EUR m. MwSt.	per
103 370 016	Eimer 10 Liter	ST	10,06	12,07	1 ST

Produktgruppe 300 375



Öko liner Beutelhalter-Aufsatzrahmen

- Optionaler Rahmen zur schnelleren und sicheren Müllbeutelbefestigung

Material: Kunststoff
Oberfläche: grau

Art.Nr.	Verwendung	ME	Preis EUR o. MwSt.	Preis EUR m. MwSt.	per
103 370 009	Eimer 29 Liter	ST	12,83	15,40	1 ST

Produktgruppe 300 375



Anwendungsbeispiel



Öko liner Ersatzzeimer

Type: Öko liner
Material: Kunststoff
Oberfläche: grau

Art.Nr.	Inhalt l	B x H x T mm	ME	Preis EUR o. MwSt.	Preis EUR m. MwSt.	per
103 370 011	10	230 x 326 x 191	ST	18,58	22,30	1 ST
103 370 012	16	183 x 326 x 382	ST	25,10	30,12	1 ST
103 370 013	22	230 x 326 x 382	ST	28,43	34,12	1 ST
103 370 014	29	315 x 326 x 382	ST	31,87	38,24	1 ST

Produktgruppe 300 375





Orga-Board Organisations-Schublade



Das Ergänzungsmodul, das in seiner Funktion als Organisations-Schublade die Abfall-trennsysteme (Öko liner) um eine innovative Stauraumlösung für Küchenunterschranke bereichert. Dank multifunktionaler Bestückungsoptionen lassen sich in die hochwertig pulverbeschichtete Metall-Rahmenkonstruktion Kunststoff-Behälter variabel - je nach Position der Wasseranschlüsse im Unterschrank - einhängen und als praktische Behälter zur Vorratshaltung von Reinigungs- und Küchenutensilien nutzen. Aufgesetzt auf zwei synchronisierten Vollauszügen lässt sich die Organisations-Schublade öffnen und sanft gedämpft wieder schließen.

- Easyfit: werkzeuglose Montage der Schublade und Behälteraufnahmen
- Integrierte Einbauschablone: kein Messen beim Einbau im Korpus notwendig
- Integrierte Dämpfung und Selbsteinzug in beiden Führungen

Lieferumfang:

- 1 Orga-Board Schublade
- 1 Einsatzschale 1,2 Liter
- 1 Einsatzschale 2,7 Liter

Korpuseitenstärke: 16-19 mm
 Einbauhöhe: 100 mm
 Material: Stahl/Kunststoff
 Oberfläche: silberfarbig RAL 9006

Art.Nr.	KB mm	Einbautiefe mm	ME	Preis EUR o. MwSt.	Preis EUR m. MwSt.	per
103 370 017	500	235 ohne und 490 mit Einhängeschalen	ST	174,73	209,68	1 ST
103 370 018	600	235 ohne und 490 mit Einhängeschalen	ST	179,78	215,74	1 ST

Produktgruppe 300 375



Orga-Board Einsatzschale

- Die Einsatzschale kann zusätzlich in die Orga-Board Organisations-Schublade gestellt oder eingehängt werden

Material: Kunststoff
 Oberfläche: silberfarbig

Art.Nr.	B x H x T mm	Fassungsvermögen l	ME	Preis EUR o. MwSt.	Preis EUR m. MwSt.	per
103 370 020	102 x 82 x 204	1,2	ST	11,97	14,36	1 ST
103 370 019	204 x 82 x 204	2,7	ST	14,09	16,91	1 ST

Produktgruppe 300 375



Symbolbild: Lieferumfang je 1 St. Einsatzschale 1,2 und 2,7 Liter

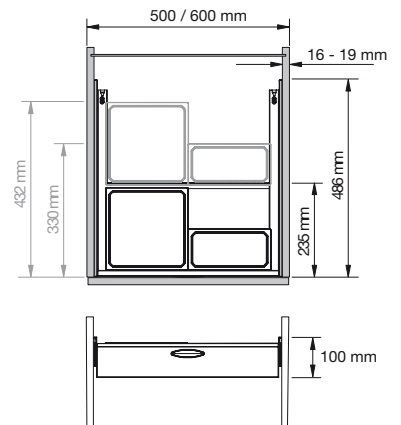

Korpusinnenausstattung



ninka®

SERVO-DRIVE
by Blum

Ninka Abfalltrennsystem eins2vier stehender Müllauszug

- Stehender, flexibler Einsatz in allen gängigen Schubkasten- und Schranktypen
- Behälter aus widerstandsfähigem, recyclebarem Kunststoff - im Spritzgussverfahren gefertigt
- Die Farbgebung ist unempfindlich, die Behälter leicht zu reinigen
- Glasfaserverstärkte Bügelgriffe
- Optional mit BLUM SERVO-DRIVE und





Abfallbehälter eins2vier A/B/G



Material: Kunststoff
Oberfläche: alugrau

Art.Nr.	Inhalt l	Breite mm	Tiefe mm	Höhe mm	Legende	Ausführung	ME	Preis EUR o. MwSt.	Preis EUR m. MwSt.	per
103 371 445	4,2	153	230	170	A	ohne Bügelgriffe	ST	15,90	19,08	1 ST
103 371 446	5,5	153	230	220	A	mit Bügelgriffe	ST	17,55	21,06	1 ST
103 371 447	12	230	306	220	B	mit Bügelgriffe	ST	25,70	30,84	1 ST
103 398 092	8	153	230	310	A	mit Bügelgriffe	ST	20,25	24,30	1 ST
103 398 093	17	230	306	310	B	mit Bügelgriffe	ST	29,30	35,16	1 ST
103 371 083	26	230	306	450	B	mit Bügelgriffe	ST	34,15	40,98	1 ST
103 371 084	32	230	306	560	B	mit Bügelgriffe	ST	63,00	75,60	1 ST
103 370 972	25	230	412	330	G	mit Bügelgriffe	ST	39,05	46,86	1 ST
103 370 973	35	230	412	470	G	mit Bügelgriffe	ST	63,10	75,72	1 ST

Produktgruppe 300 375

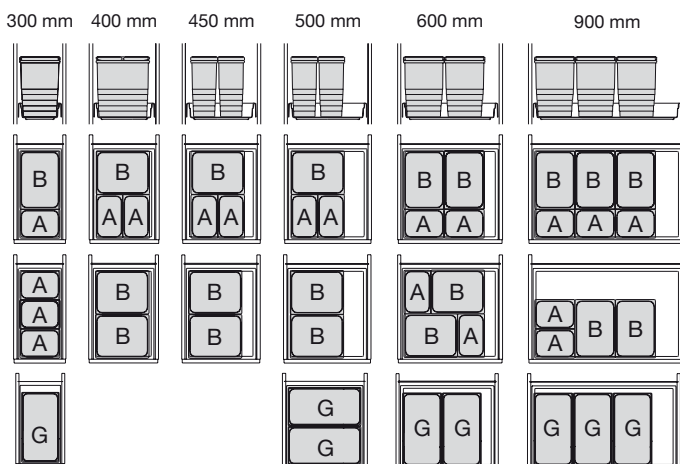
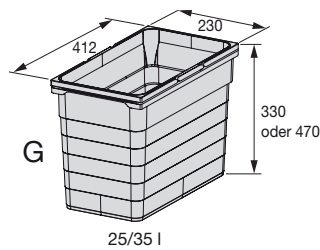
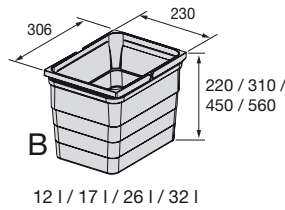
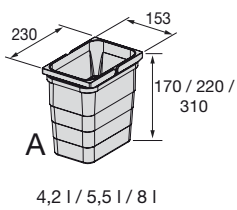

Korpusinnenausstattung

Abfallbehälter eins2vier C/D/E



Material:
Oberfläche:

Kunststoff
alugrau

Art.Nr.	Inhalt l	Breite mm	Tiefe mm	Höhe mm	Legende	Ausführung	ME	Preis EUR o. MwSt.	Preis EUR m. MwSt.	per
103 371 410	6	140	210	275	C	mit Bügelgriffe	ST	19,27	23,12	1 ST
103 371 412	13,5	280	210	275	D	mit Bügelgriffe	ST	27,62	33,14	1 ST
103 371 414	21	420	210	275	E	mit Bügelgriffe	ST	35,39	42,47	1 ST

Produktgruppe 300 375

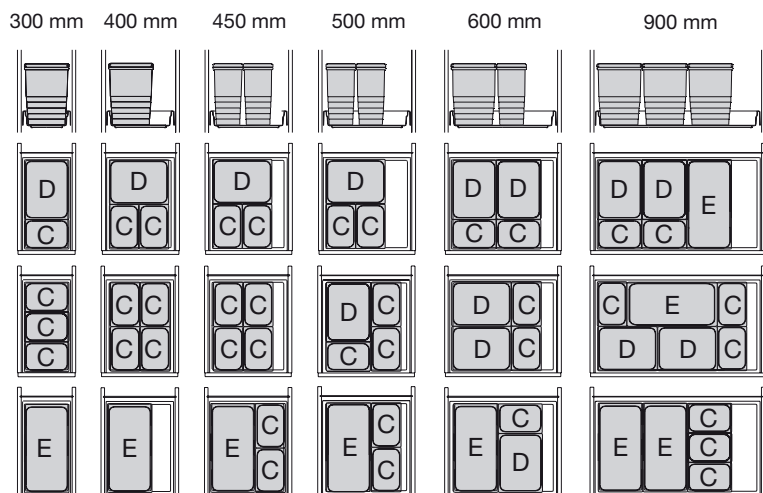
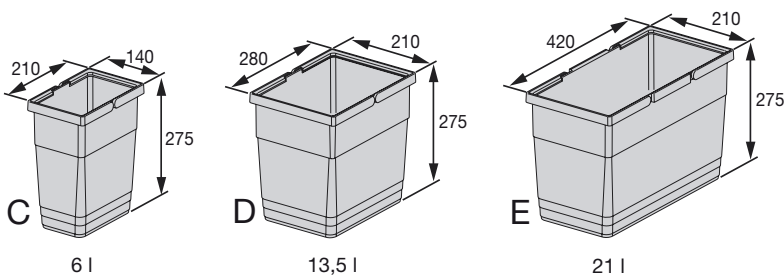

ninka®**Einzeldeckel eins2vier**

- Optional zu Behälter

Material: Kunststoff
Oberfläche: alugrau

Art.Nr.	Verwendung	ME	Preis EUR o. MwSt.	Preis EUR m. MwSt.	per
103 371 440	Behälter 6 Liter	ST	7,88	9,46	1 ST
103 371 441	Behälter 13,5 Liter	ST	9,81	11,77	1 ST
103 371 442	Behälter 21 Liter	ST	12,34	14,81	1 ST

Produktgruppe 300 375

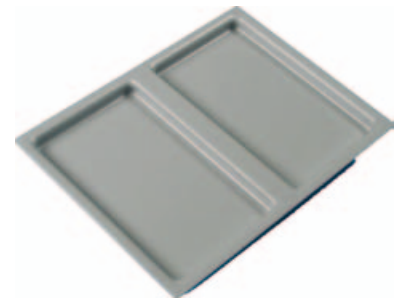
**ninka®****Bodenplatte mit Fixierungsnoppen eins2vier**

- Rutschfeste Fixierung der Abfallbehälter

Material: Kunststoff
Oberfläche: alugrau

Art.Nr.	KB mm	Breite mm	Tiefe mm	Verwendung	ME	Preis EUR o. MwSt.	Preis EUR m. MwSt.	per
103 370 977	450	370	373	LEGRABOX	ST	10,30	12,36	1 ST
103 370 978	500	420	373	LEGRABOX	ST	11,95	14,34	1 ST
103 370 979	600	520	373	LEGRABOX	ST	12,90	15,48	1 ST
103 370 980	800	720	373	LEGRABOX	ST	23,20	27,84	1 ST
103 370 981	900	820	373	LEGRABOX	ST	24,50	29,40	1 ST
103 370 982	300	220	473	LEGRABOX	ST	7,76	9,31	1 ST
103 370 983	400	320	473	LEGRABOX	ST	8,88	10,66	1 ST
103 370 984	450	370	473	LEGRABOX	ST	10,30	12,36	1 ST
103 370 985	500	420	473	LEGRABOX	ST	11,95	14,34	1 ST
103 370 986	600	520	473	LEGRABOX	ST	12,90	15,48	1 ST
103 370 987	900	820	473	LEGRABOX	ST	24,50	29,40	1 ST
103 371 430	300	177	473	TANDEMBOX	ST	7,82	9,38	1 ST
103 371 431	400	277	473	TANDEMBOX	ST	9,32	11,18	1 ST
103 371 432	450	327	473	TANDEMBOX	ST	11,03	13,24	1 ST
103 371 433	500	377	473	TANDEMBOX	ST	12,76	15,31	1 ST
103 371 434	600	477	473	TANDEMBOX	ST	13,81	16,57	1 ST
103 371 435	900	777	473	TANDEMBOX	ST	24,52	29,42	1 ST

Produktgruppe 300 375

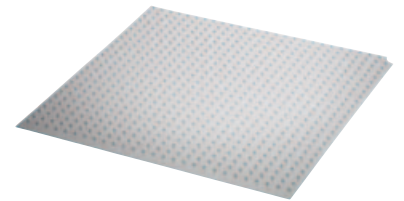

SERVO-DRIVE uno Set für den stehenden Müllauszug eins2vier



- Hoher Komfort
- Rasche Montage, da vormontiert - ohne Messen und Bohren
- Anlehnschutz verhindert unbeabsichtigtes Öffnen
- Sensible Kollisionserkennung
- Integrierter Tropfwasserschutz
- Geringer Stromverbrauch
- Ideal zum Nachrüsten (in Kombination mit Blum Auszugssystemen)

Lieferumfang:

- Aufnahmewinkel
- Antriebseinheit
- Transportschutz
- Tropfwasserschutz
- Steckernetzteil mit Netzadapter und Kabel 1m
- Montagehilfe
- Distanzpuffer
- Schrauben
- Montageanleitung
- Bedienungsanleitung

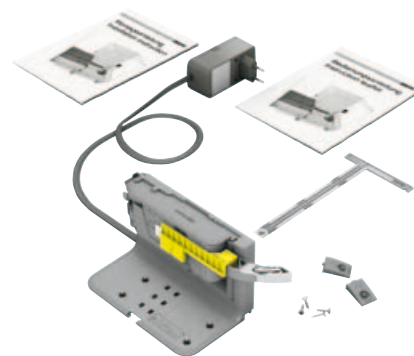

Verwendung: Müllauszug Ninka eins2vier stehend

Art.Nr.	Werk.Nr.	ME	Preis EUR o. MwSt.	Preis EUR m. MwSt.	per
103 358 041	Z10NA20EK21	GT	162,50	195,00	1 GT

Produktgruppe 300 335

ninka®**Abfalltrennsystem SET eins2vier 450 mm****Lieferumfang:**

- 2 Abfallbehälter 6 Liter, Höhe 275 mm
- 1 Abfallbehälter 13,5 Liter, Höhe 275 mm
- 1 Bodenplatte mit Fixierungsnoppen, 45er
- 1 Deckelplatte 45er
- 2 Korpusleisten zum Schrauben

Material: Kunststoff
Oberfläche: alugrau

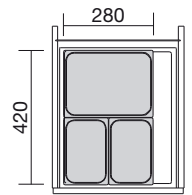
Abfallbehälter
Außenmaße (mm)

Art.Nr.	KB mm	Korpusseitenstärke mm	ME	Preis EUR o. MwSt.	Preis EUR m. MwSt.	per
103 371 437	450	16	GT	97,29	116,75	1 GT
103 371 438	450	18/19	GT	97,29	116,75	1 GT

Produktgruppe 300 375

ninka®**Abfalltrennsystem SET eins2vier 600 mm****Lieferumfang:**

- 2 Abfallbehälter 6 Liter, Höhe 275 mm
- 2 Abfallbehälter 13,5 Liter, Höhe 275 mm
- 1 Bodenplatte mit Fixierungsnoppen, 60er
- 1 Deckelplatte 60er
- 2 Korpusleisten zum Schrauben

Material: Kunststoff
Oberfläche: alugrau

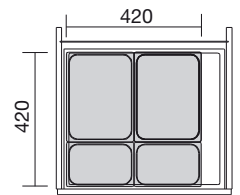
Abfallbehälter
Außenmaße (mm)

Art.Nr.	KB mm	Korpusseitenstärke mm	ME	Preis EUR o. MwSt.	Preis EUR m. MwSt.	per
103 371 439	600	16	GT	131,05	157,26	1 GT
103 371 443	600	18/19	GT	131,05	157,26	1 GT

Produktgruppe 300 375

ninka®**Abfalltrennsystem SET eins2vier 800/900 mm****Lieferumfang:**

- 2 Abfallbehälter 6 Liter, Höhe 275 mm
- 2 Abfallbehälter 13,5 Liter, Höhe 275 mm
- 1 Abfallbehälter 21 Liter, Höhe 275 mm
- 1 Bodenplatte mit Fixierungsnoppen, 90er
- 1 Deckelplatte 90er
- 2 Korpusleisten zum Schrauben

Material: Kunststoff
Oberfläche: alugrau

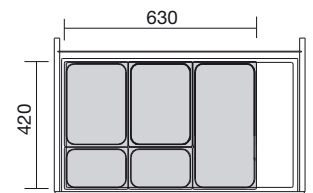

Abfallbehälter Außenmaße (mm)

Art.Nr.	KB mm	Korpusseitenstärke mm	ME	Preis EUR o. MwSt.	Preis EUR m. MwSt.	per
103 371 444	800/900	16	GT	183,92	220,70	1 GT
103 371 448	800/900	18/19	GT	183,92	220,70	1 GT

Produktgruppe 300 375



Bestückungsbeispiel KB 1200 mm: 2xsideBox mit eins2vier für KB600 mm

- Die seitliche Andockung des Ordnungselements über die volle Tiefe sorgt für Halt und Ordnung
- Der restliche Raum im Schubkasten steht frei zur Verfügung oder wird optional vom eins2vier Mülltrennungs-System raumoptimiert gefüllt
- Nach unten geschlossenes, reinigungsfreundliches Behältnis
- sideBox ist rechts und links einsetzbar
- Passend zu Zargensystem BLUM LEGRABOX oder TANDEMBOX



Hinweis:

Bestückungsbeispiel Korpusbreite 900 mm - Kombination sideBox mit Abfalleimersystem eins2vier:

2 x sideBox links und rechts und Abfalleimer Bestückung eins2vier für KB 600mm

Bestückungsbeispiel Korpusbreite 600 mm - Kombination sideBox mit Abfalleimersystem eins2vier:

1 x sideBox links oder rechts und Abfalleimer Bestückung eins2vier für KB 450 mm

Material: Kunststoff
Oberfläche: alugrau

Art.Nr.	Einbaumaß mm	Verwendung	ME	Preis EUR o. MwSt.	Preis EUR m. MwSt.	per
103 370 975	H: 190,9 x B: 190,7 x T: 473	TANDEMBOX antaro Zargenhöhe D	ST	21,70	26,04	1 ST
103 370 976	H: 148,9 x B: 168,6 x T: 473	LEGRABOX Zargenhöhe C	ST	21,70	26,04	1 ST

Produktgruppe 300 375

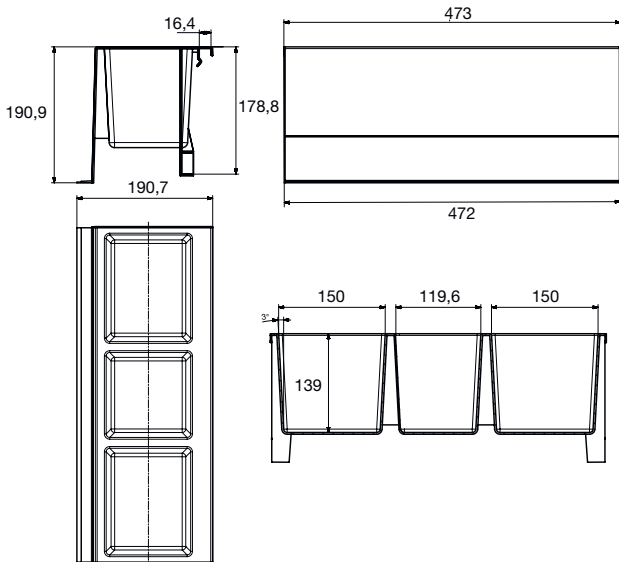

Artikelnummer 103370975

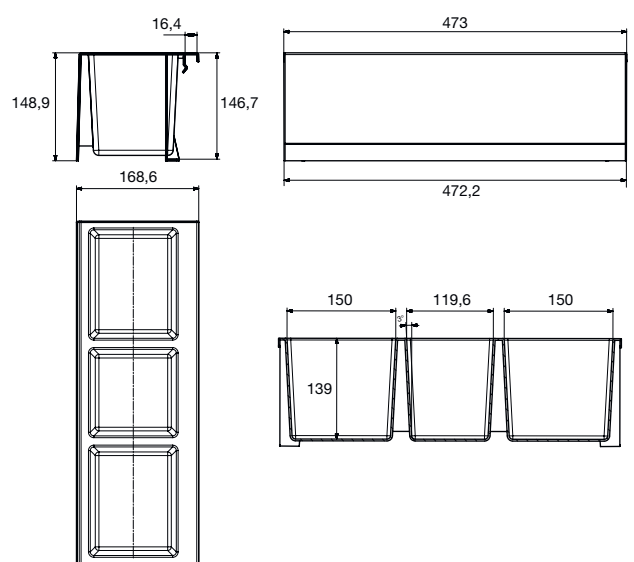

Artikelnummer 103370976

ninka®**eins2vier Aufnahmerahmen zu BLUM LEGRABOX**

Korpusinnenausstattung

- Kombinierbar mit BLUM LEGRABOX Zargenhöhe C
- Behälter werden einfach in den Rahmen gestellt
- Aufnahme für 2 x 17 Liter und 2 x 8 Liter-Behälter
- Passende Zargen - Nennlänge 500 mm
- Passende Korpusbreite 600 mm (Seitenwandstärke 18/19 mm)
- Farbgleichheit mit Abfallbehälter

Verwendung: BLUM LEGRABOX
 Material: Stahl
 Oberfläche: alugrau

Art.Nr.	Länge mm	Breite mm	ME	Preis EUR o. MwSt.	Preis EUR m. MwSt.	per
103 370 970	489	552	ST	57,10	68,52	1 ST

Produktgruppe 300 375

Notwendiger Zusatzartikel						
Art.Nr.	Beschreibung	ME	Preis EUR o. MwSt.	Preis EUR m. MwSt.	per	
103 398 092	NINKA Abfallbehälter eins2vier/eins2fünf, 8 Liter, BxHxT: 153 x 310 x 230 mm	ST	20,25	24,30	1 ST	
103 398 093	NINKA Abfallbehälter eins2vier/eins2fünf, 17 Liter, BxHxT: 230 x 310 x 306 mm	ST	29,30	35,16	1 ST	

ninka®

Mehrzweckschale eins2fünf

- Die Mehrzweckschale dient als "Lückenfüller" zu den Korpusbreiten 450, 500 und 600 mm

Material: Kunststoff
Oberfläche: alugrau

Art.Nr.	Inhalt l	B x H x T	ME	Preis EUR o. MwSt.	Preis EUR m. MwSt.	per
103 370 990	0,5	153 x 70 x 75	ST	8,98	10,78	1 ST

Produktgruppe 300 375



ninka®

Ablageschale eins2fünf

- Hintere Ablageschale

Verwendung: Abfalltrennsystem eins2fünf ohne Servodrive
Korpustiefe: 400 mm
Material: Kunststoff
Oberfläche: alugrau

Art.Nr.	KB mm	L x B x H mm	ME	Preis EUR o. MwSt.	Preis EUR m. MwSt.	per
103 371 336	450/500	307 x 132 x 130	ST	15,30	18,36	1 ST
103 371 337	600	460 x 58,5 x 31	ST	16,40	19,68	1 ST

Produktgruppe 300 375



ninka®

Einzeldeckel klein eins2top

- Optional zu Behälter

Material: Kunststoff
Oberfläche: alugrau

Art.Nr.	Verwendung	ME	Preis EUR o. MwSt.	Preis EUR m. MwSt.	per
103 371 646	Behälter 4,2/5,5/8 Liter	ST	7,09	8,51	1 ST

Produktgruppe 300 375



ninka®

Einzeldeckel groß eins2top

- Optional zu Behälter

Material: Kunststoff
Oberfläche: alugrau

Art.Nr.	Verwendung	ME	Preis EUR o. MwSt.	Preis EUR m. MwSt.	per
103 371 649	Behälter 12/17/26/32 Liter	ST	8,62	10,34	1 ST
103 370 974	Behälter 25/35 Liter	ST	13,50	16,20	1 ST

Produktgruppe 300 375





ninka[®]

Schale mit 3er Einteilung klein eins2top

- Optional zu Behälter

Material: Kunststoff
Oberfläche: alugrau

Art.Nr.	Verwendung	ME	Preis EUR o. MwSt.	Preis EUR m. MwSt.	per
103 371 647	Behälter 4,2/5,5/8 Liter	ST	7,72	9,26	1 ST

Produktgruppe 300 375



ninka[®]

Schale mit 5er Einteilung groß eins2top

- Optional zu Behälter

Material: Kunststoff
Oberfläche: alugrau

Art.Nr.	Verwendung	ME	Preis EUR o. MwSt.	Preis EUR m. MwSt.	per
103 371 660	Behälter 12/17/26/32 Liter	ST	9,29	11,15	1 ST

Produktgruppe 300 375



Ersatz Bio-Filter eins2top

- Der Biofilter schließt den Behälter dicht ab und bewirkt, dass keine ungefilterten Gerüche austreten.

Material: Kokosfaser

Art.Nr.	Länge mm	Breite mm	ME	Preis EUR o. MwSt.	Preis EUR m. MwSt.	per
103 371 688	60	120	ST	3,30	3,96	1 ST

Produktgruppe 300 375



Korpusinnenausstattung

ninka[®]

Schale BIO klein und groß eins2top

- Abdeckung und Biofilter
- Mindert die Geruchsentwicklung
- Teil der Feuchtigkeit aus dem Kompostmüll kann entweichen
- Verhindert Schimmelbefall
- Schutz vor Fliegen, daher Schutz vor möglicher Madenbildung

Material: Kunststoff
Oberfläche: alugrau

Art.Nr.	Verwendung	ME	Preis EUR o. MwSt.	Preis EUR m. MwSt.	per
103 371 648	Behälter 4,2/5,5/8 Liter	ST	10,65	12,78	1 ST
103 371 661	Behälter 12/17/26/32 Liter	ST	12,45	14,94	1 ST

Produktgruppe 300 375



ninka[®]

Putzmittelset eins2top

Lieferumfang:
Rahmen Trocknen groß
Rahmen Flascheneinsatz

Material: Kunststoff
Oberfläche: alugrau

Art.Nr.	Verwendung	ME	Preis EUR o. MwSt.	Preis EUR m. MwSt.	per
103 371 662	Behälter 12/17/26/32 Liter	ST	16,45	19,74	1 ST

Produktgruppe 300 375



ninka®

Kehrset eins2top

Lieferumfang:

Kehrschaufel und Handbesen

Material: Kunststoff
Oberfläche: alugrau

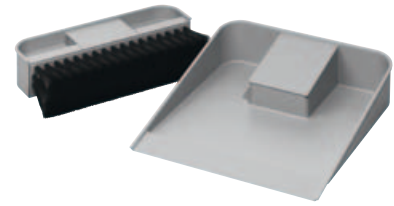

Art.Nr.	Verwendung	ME	Preis EUR o. MwSt.	Preis EUR m. MwSt.	per
103 371 663	Behälter 12/17/26/32 Liter	ST	17,50	21,00	1 ST

Produktgruppe 300 375

ninka®

Deckelplatte eins2vier/eins2fünf

- Passend zu den Systemen eins2vier und ein2fünf
- Führungsleiste ist separat zu bestellen

Länge: 470 mm (kürzbar auf 310 mm)
Material: Kunststoff
Oberfläche: alugrau

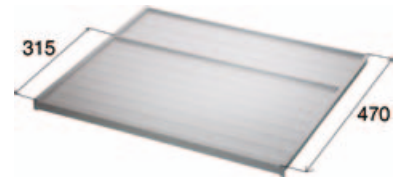

Art.Nr.	KB mm	Korpuseitenstärke mm	ME	Preis EUR o. MwSt.	Preis EUR m. MwSt.	per
103 371 500	300	16	ST	13,02	15,62	1 ST
103 371 501	400	16	ST	15,33	18,40	1 ST
103 371 502	450	16	ST	16,38	19,66	1 ST
103 371 503	500	16	ST	17,54	21,05	1 ST
103 371 504	600	16	ST	19,74	23,69	1 ST
103 371 505	800	16	ST	24,20	29,04	1 ST
103 371 506	900	16	ST	26,51	31,81	1 ST
103 371 507	1000	16	ST	28,72	34,46	1 ST
103 371 510	300	18/19	ST	13,02	15,62	1 ST
103 371 511	400	18/19	ST	15,33	18,40	1 ST
103 371 512	450	18/19	ST	16,38	19,66	1 ST
103 371 513	500	18/19	ST	17,54	21,05	1 ST
103 371 514	600	18/19	ST	19,74	23,69	1 ST
103 371 515	800	18/19	ST	24,20	29,04	1 ST
103 371 516	900	18/19	ST	26,51	31,81	1 ST
103 371 517	1000	18/19	ST	28,72	34,46	1 ST
103 371 518	1200	18/19	ST	33,23	39,88	1 ST

Produktgruppe 300 375

ninka®

Deckelführungsleiste eins2vier/eins2fünf

Material: Kunststoff
Oberfläche: alugrau

Art.Nr.	Montageart	ME	Preis EUR o. MwSt.	Preis EUR m. MwSt.	per
103 371 520	Schrauben	ST	1,86	2,23	1 ST
103 371 521	Dübel ø 8 mm	ST	1,86	2,23	1 ST

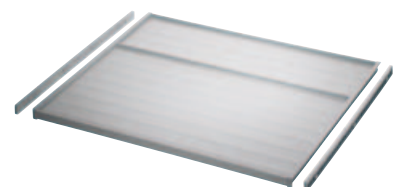

Symbolbild

Produktgruppe 300 375



Einbau-Abfallsammler Corner-Boy Trio

- Kugelkäfig-Vollauszug
- Schwenkmechanik für Diagonaleckschränke, Bodenmontage
- Zwei große, stabile Putzmittelbehälter
- Abnehmbare Seitenkörbe mit stabilem Tragegriff
- Deckel und Behälter: Kunststoff alugrau; Bioverschlussdeckel: Kunststoff grün; Gestell: Stahl silberfarbig pulverbeschichtet

Verwendung: Eckschrank, mit Frontanbindung
Korpusbreite: 900 mm



Art.Nr.	Bestückung	B x H x T mm	ME	Preis EUR o. MwSt.	Preis EUR m. MwSt.	per
103 371 216	Behälter 1 x 16/2 x 8 Liter	690 x 335 x 515	ST	244,58	293,50	1 ST

Produktgruppe 300 375

Ersatzteile						
Art.Nr.	Beschreibung	ME	Preis EUR o. MwSt.	Preis EUR m. MwSt.	per	
103 371 457	WESCO Bioverschlussdeckel für 8 und 10 L, grün	ST	6,65	7,98	1 ST	



Einbau-Abfallsammler Öko-Center 2

- Schwenktechnik, für Wand-/Bodenmontage
- Deckel und Behälter Kunststoff grau

Verwendung: Eckschrank, hinter Drehtür mit Frontanbindung
Korpusbreite: 400 mm

Art.Nr.	Bestückung	B x H x T mm	ME	Preis EUR o. MwSt.	Preis EUR m. MwSt.	per
103 371 342	Behälter 2 x 9 Liter	350 x 525 x 350	ST	79,79	95,75	1 ST

Produktgruppe 300 375



Einbau-Abfallsammler Öko-Center 3

- Schwenktechnik, für Wand-/Bodenmontage
- Deckel und Behälter Kunststoff grau

Hinweis:
Links oder rechts montierbar.

Verwendung: Eckschrank, hinter Drehtür mit Frontanbindung
Korpusbreite: 500 mm

Art.Nr.	Bestückung	B x H x T mm	ME	Preis EUR o. MwSt.	Preis EUR m. MwSt.	per
103 371 339	Bestückung 1 x 19/1 x 9/1 x 12 Liter	450 x 525 x 450	ST	120,19	144,23	1 ST

Produktgruppe 300 375



ninka®

Einhänge-Abfallbehälter bioBoy

- In jeder Küche einsetzbar
- Zum Einhängen am Rand der Küchenfront unterhalb der Arbeitsplatte
- Einsetzbar für Türstärken von 16 - 22 mm
- Sauberer und hygienischer Abschluss des Abfalleimers durch den Deckel
- Hohe Reinigungsfreundlichkeit

Lieferumfang:

inkl. Deckel

Material: Kunststoff
Oberfläche: alugrau



Art.Nr.	B x H x T mm	Inhalt l	ME	Preis EUR o. MwSt.	Preis EUR m. MwSt.	per
103 350 679	227 x 165 x 170	4,2	ST	14,70	17,64	1 ST

Produktgruppe 300



WESCO Ersatzdeckel/Ersatzringe

Art.Nr.	Komponente	Verwendung	ME	Preis EUR o. MwSt.	Preis EUR m. MwSt.	per
103 371 092	Ersatzdeckel schwarz	Rondo	ST	10,16	12,19	1 ST
103 371 111	Ersatzdeckel weiß	Solo	ST	4,25	5,10	1 ST
103 371 115	Ersatzring oben schwarz	Rondo	ST	5,75	6,90	1 ST
103 371 116	Ersatzring unten schwarz	Rondo	ST	5,76	6,91	1 ST
103 371 455	Ersatzdeckel anthrazit	Profiline 30 DT/BM	ST	7,29	8,75	1 ST
103 371 456	Ersatzdeckel anthrazit	Profiline 40 DT/BM	ST	8,19	9,83	1 ST
103 371 457	Bioverschlussdeckel für 8 und 10 Liter	Profiline	ST	6,65	7,98	1 ST

Produktgruppe 300



WESCO Ersatzzeimer

Art.Nr.	Komponente	Verwendung	ME	Preis EUR o. MwSt.	Preis EUR m. MwSt.	per
103 371 121	Ersatzzeimer 13 L schwarz	Rondo	ST	8,43	10,12	1 ST
103 371 122	Ersatzzeimer 15 L schwarz	Rondo	ST	10,92	13,10	1 ST
103 371 401	Ersatzzeimer 26 L alugrau	Bio-Double	ST	27,23	32,68	1 ST
103 371 402	Ersatzzeimer 32 L alugrau	Bio-Double	ST	29,14	34,97	1 ST
103 371 450	Ersatzzeimer 8 L anthrazit	Profiline	ST	12,50	15,00	1 ST
103 371 451	Ersatzzeimer 10 L anthrazit	Profiline	ST	14,03	16,84	1 ST
103 371 452	Ersatzzeimer 16 L anthrazit	Profiline	ST	18,97	22,76	1 ST
103 371 453	Ersatzzeimer 20 L anthrazit	Profiline	ST	19,93	23,92	1 ST
103 371 462	Ersatzzeimer 10 L Edelstahl	Edel	ST	46,89	56,27	1 ST
103 371 463	Ersatzzeimer 20 L Edelstahl	Edel	ST	59,84	71,81	1 ST

Produktgruppe 300